

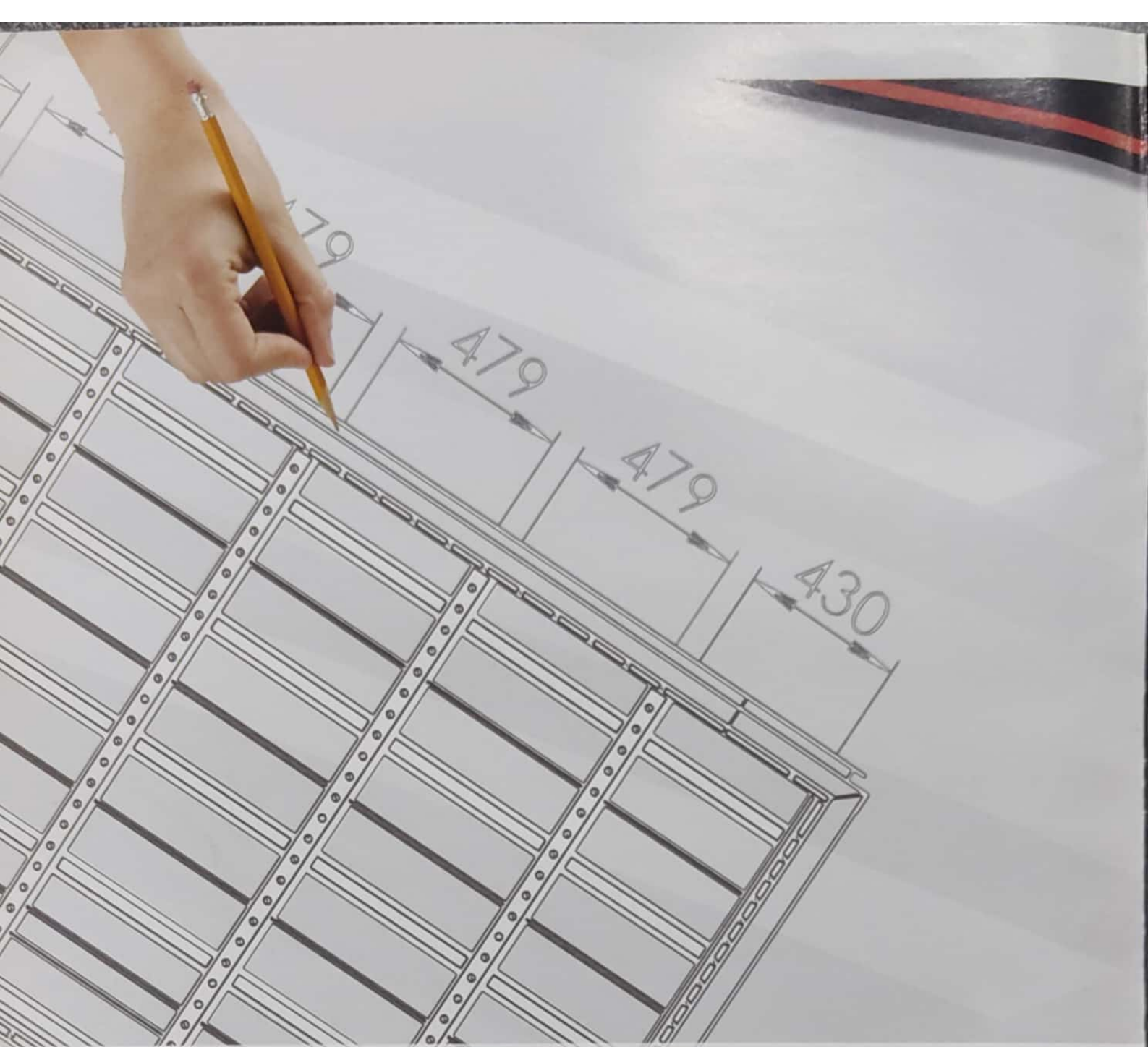

Valentina

Valentina Auxiliar Carrocera S.A.



"Por alguna razón, las personas prestan más atención al precio que al valor. El precio es lo que se paga, pero el valor es lo que se obtiene a cambio".

Warren Buffett



Valentina Carrocerías



Valentina Auxiliar Carrocera



valentinacarrocieras



@valentina_sa



PORTAFOLIO

QUE OFRECEMOS...

NUESTRA EMPRESA

4

FLOTILLAS

6

UNIDADES ESPECIALES

8

FURGÓN REFRIGERADO

10

FURGÓN CARGA SECA

12

FURGÓN DESMONTABLE

14

GASERAS

16

PLANCHONES

18

ESTACAS

20

RAMPAS

22

PUERTA CORTINA

23

NUESTRAS MARCAS

24

REPARACIONES

25

PLATAFORMAS MAXON

26



¿POR QUÉ SOMOS DIFERENTES?



Desarrollar productos y servicios innovadores de excelente calidad que permitan crear una relación de valor con nuestros clientes y usuarios logrando satisfacer sus expectativas, previniendo la contaminación del medio ambiente de una forma responsable, de igual forma brindando a nuestros colaboradores un entorno laboral seguro, estable y justo en armonía con su vida personal, preservando y protegiendo la información, el conocimiento y propiedad intelectual resultado de nuestras actividades en el marco del cumplimiento legal

NUESTRA POLÍTICA

-  **FURGONES**
-  **Sortimo**
Actividad Integrada
-  **EQUIPAMIENTO**
-  **TRAMIGO**
-  **FURGONES ISOTERMICOS**
-  **UBICACIÓN**
-  **GASERAS**
-  **MAXON**
-  **PLATAFORMAS HIDRAULICAS**
-  **PORTAFOLIO**
-  **UNIDADES ESPECIALES**
-  **PLATAFORMAS**
-  **ACCESORIOS**
-  **RAMPAS**
-  **REPARACIONES**
-  **PLANCHON**
-  **ESTACAS**



Nuestro reto es sorprender y superar las expectativas dando soluciones



Somos un equipo de personas comprometidos en dar lo mejor siempre



Buscamos relaciones de largo plazo con nuestros clientes



Martha Patricia Giraldo
Presidenta Valentina Auxiliar Carrocera

Rafael Bonilla
Ganador Premio a la Excelencia 2010

MISIÓN

Transformar camiones en herramientas innovadoras para el progreso responsable y el bienestar de todas las personas

Estamos certificados:



SC 3636-1

Gestión Sostenible



Contáctenos: Línea de atención al cliente 516 93 93 en Bogotá

email: comercial@valentina.com.co

FLOTILLAS



- ➔ *Integramos tecnologías en una solución para su negocio*
- ➔ *Desarrollo y diseño 3D CAD*
- ➔ *Amplia experiencia en el sector corporativo y licitaciones*
- ➔ *Proyectos llave en mano*
- ➔ *Éxito comprobado en entrega de grandes flotas*



Expertos atendiendo
clientes de flotillas



Contáctenos: Línea de atención al cliente 516 93 93 en Bogotá

email: comercial@valentina.com.co

UNIDADES ESPECIALES

Desarrollamos proyectos de alta complejidad incluyendo sistemas hidráulicos y telemática para crear espacios móviles



Campamentos y Aplicaciones de Emergencia

Desarrollo de Prototipos y Simulación 3D

Sistemas Hidráulicos Complejos

Aulas y Tarimas Móviles

Diseños Especializados



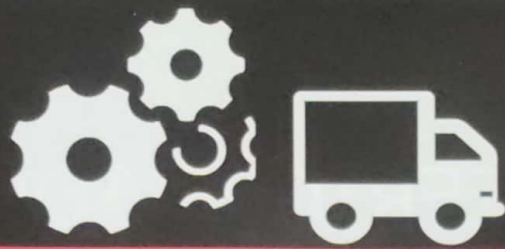

- **Rescate Minero**
- **Rescate Forestal**
- **Aplicaciones Para Defensa Civil**
- **Aplicaciones Para Bomberos**
- **Consultorios Móviles**
- **Emergencias Ambientales**
- **Emergencias Viales**
- **Unidades Médicas y Odontológicas**



Contáctenos: Línea de atención al cliente 516 93 93 en Bogotá

email: comercial@valentina.com.co

FURGÓN

REFRIGERADO

Asegure su cadena de frío



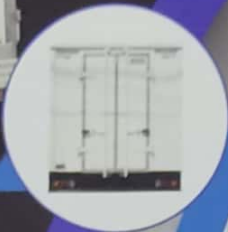
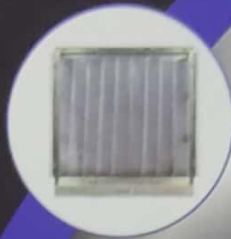

- * *Invierta en su cadena de frío con un furgón avanzado y eficiente*
- * *Aislamiento y hermeticidad garantizados*
- * *Más Liviano e higiénico*
- * *Fabricación con tecnología y calidad certificada*

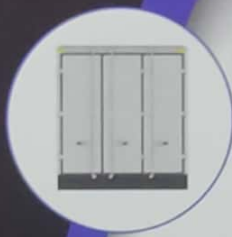

REFRIGERADOS - CONGELADOS - CARNICEROS



Contáctenos: Línea de atención al cliente 516 93 93 en Bogotá

email: comercial@valentina.com.co

FURGÓN

CARGA SECA

- 1 VIGAS EN CANAL U
- 2 PUENTES EN ANGULO ESTRUCTURAL
- 3 PISO ALFAJOR
- 4 DEFENSA EN ALFAJOR
- 5 ESTRUCTURA EN HR/CR
- 6 VARILLA DE AMARRE
- 7 TECHO ALUMINIO PEGADO
- 8 PUERTA VANO TOTAL
- 9 CIERRE TIPO CONTAINER
- 10 FORRADO ALUMINIO TROQUELADO
- 11 PINTURA MARCO ALUMINIO GRAND FINO LACA
- 12 LUCES DE POSICION TIPO LED
- 13 LUZ INTERNA
- 14 LUCES TRASERAS ORIGINALES
- 15 GUARDABARROS EN CR
- 16 ESTRIBO EN CANAL U

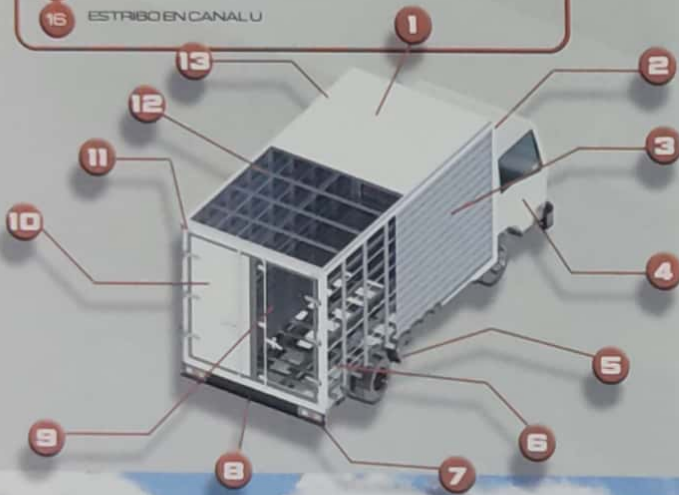

INTERIOR

Estructura totalmente soldada diseñada para ofrecer la máxima resistencia cuando el trabajo es duro

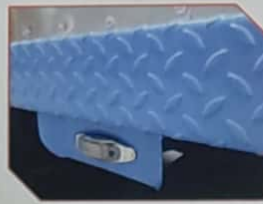

COLOR

Personalice su camión agregando toques de color a la carrocería o accesorios de su interés



PROTECCIÓN

Integre un guardabarros, kit de seguros o protección a componentes del camión para su seguridad



ACCESORIOS

Optimice su operación con puertas, plataformas, cajas de herramientas, sistemas de ubicación gps y demás opciones para su camión.





SOLDADURA CERTIFICADA

Contamos con expertos en aplicación de soldadura cumpliendo normas internacionales AWS para asegurar la durabilidad y confiabilidad de nuestros productos



TECHOS HERMÉTICOS

Los techos de nuestros furgones no tienen perforaciones ni remaches garantizando que no tendrán filtraciones de agua, protegiendo su carga

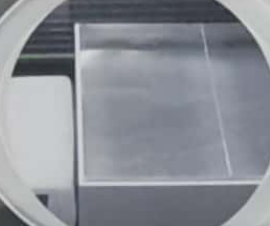

**Hechas para trabajar
en cualquier terreno**



Contáctenos: Línea de atención al cliente 516 93 93 en Bogotá

email: comercial@valentina.com.co

FURGÓN DESMONTABLE

ASÍ ES COMO FUNCIONA EL SISTEMA DE MAXIMIZACIÓN DE OPERACIONES EN CARGA Y TRANSPORTE DE SUS PRODUCTOS

Iniciando la jornada laboral

No hay que esperar por la carga de su camión. Su flota de entrega estará en carretera porque el furgón desmontable se carga el día anterior y ahora está listo para andar.

Durante la jornada laboral

Los vehículos estarán haciendo entregas con la carga completa, mientras que el segundo o tercer contenedor estará siendo cargado.

Terminando la jornada laboral

Los camiones vuelven a sus instalaciones y la carrocería vacía sin carga se desmonta y se conecta con contenedores completos para que estén listos para iniciar de inmediato por la mañana.

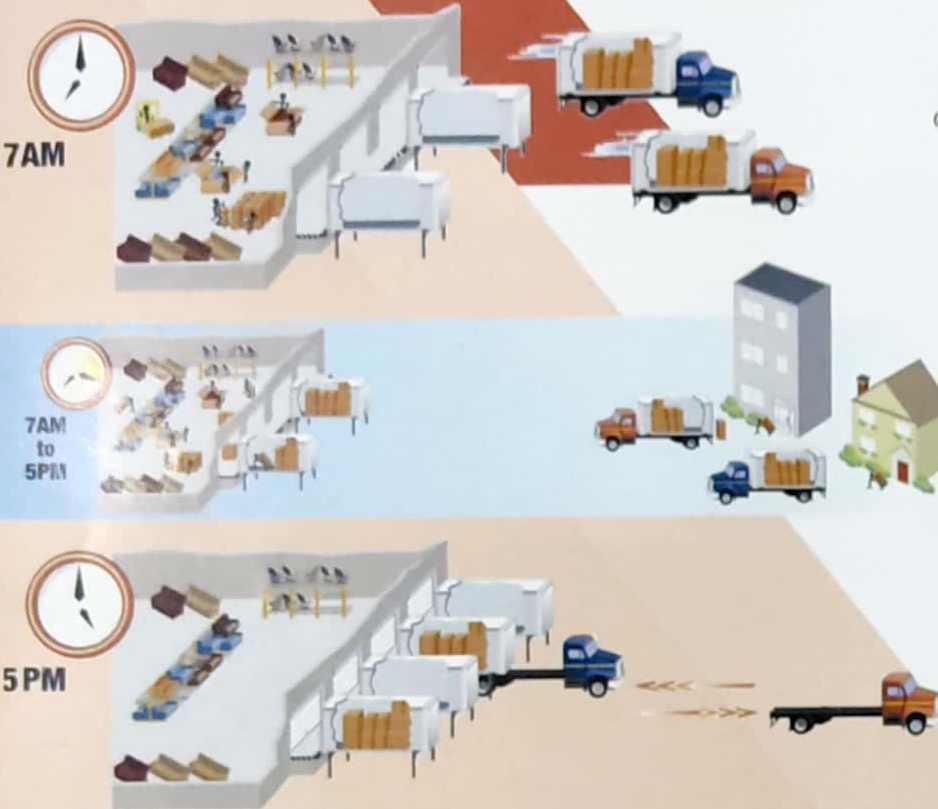

FURGÓN REFRIGERADO



FURGÓN DE CORTINA LATERAL



FURGÓN



FURGÓN CON PUERTA TRASERA Y DELANTERA





Características Adicionales:

- Capacidad auto portante de carga de 24,000 lbs.
- Las patas se guardan en el sub-piso para comodidad y seguridad.

- El sistema telescópico en la sección de las patas permite ajustar cada 5 cm para nivelar la carrocería en terreno irregular.
- Pines de patas y brazos están asegurados a la estructura para seguridad añadida.
- Cinta reflectiva en las patas para mejorar visibilidad y seguridad en la vía.

Uso de las patas retráctiles



Desbloquear y remover el pin del refuerzo de las patas.



Levantar la pata hasta quedar en posición horizontal.



Introducir la pata y brazo parcialmente en el compartimento.



Slotar el pin de la sección inferior de la pata e introducir el suplemento telescópico y bloquear las dos secciones.



Insertar el pin que se encuentra encadenado a las estructura asegurando la pata a la misma. Repetir la operación en cada pata, para desplegar las patas reversar la operación.

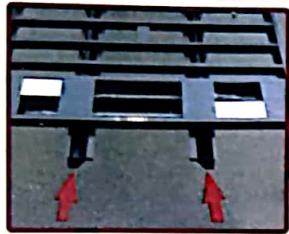

Rieles formados para guiar la carrocería, aseguran la correcta alineación con el sistema de levantamiento del chasis.

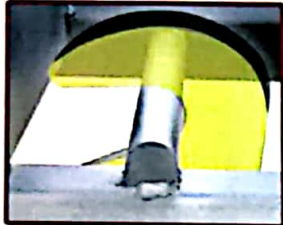

Barras en acero que aseguran la carrocería al chasis con bloqueo para seguridad añadida.



Conexión eléctrica permite abastecer de corriente eléctrica a las luces de la carrocería.

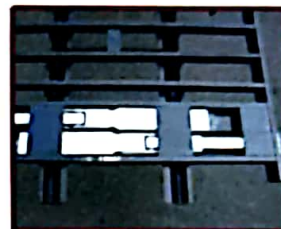

Vista de patas, se guardan con seguridad para evitar peligro en las vías.

Perfiles externos en acero 1/8" opcional en 1/4 para uso en planchón, siders y porta contenedor.

Dos barras de sujeción reforzadas coincidentes con las dimensiones del chasis que aseguran la carrocería con total confiabilidad.

Dos barras completas de calibre 3/16" para reforzar los rieles guía.

Travesaños de canal estructural en acero de 4-3/8" sobre refuerzos de 12".

Todas las soldaduras están reforzadas con acero.

Cuatro compartimientos soldados a la estructura para proteger y recibir las patas.

Dos rieles guía en acero formado, soldados a la estructura para coincidir las medidas del chasis.

Refuerzos en acero calibre 3/8" en ambos lados de cada pata.

Cuatro patas galvanizadas soldadas, totalmente retráctiles.

Conexiones eléctricas de 4 a 7 vías para conexión con chasis.

Estructura fabricada en acero 100/ soldadura reforzada

Las patas retráctiles cuentan con sistema telescópico inferior ajustables en altura.



GASERAS / REPARTO





Algunos de nuestros clientes...



Equipos para el transporte de cilindros y sustancias peligrosas, cumpliendo con los estándares de seguridad y regulación actual



Contáctenos: Línea de atención al cliente 516 93 93 en Bogotá

email: comercial@valentina.com.co

PLANCHONES

- **Variedad de diseños y tipos de accesos laterales**
- **Planchones diseñados a la medida de su negocio**
- **Dimensiones apropiadas y mayor capacidad de carga**
- **Sistemas desarmables**
- **Sistemas abatibles**





PLATAFORMAS Y PLANCHONES



Contáctenos: Línea de atención al cliente 516 93 93 en Bogotá

email: comercial@valentina.com.co

ESTACAS

*Carrocerías de estacas
pensadas para su necesidad*

Nuestras carrocerías son fabricadas para resistir las duras condiciones de transporte en nuestro medio, soldadura de última tecnología aplicando la norma AWS D1.3, cumpliendo todos los requisitos ambientales, ofreciendo alternativas en materiales de última generación, pensados para las aplicaciones más diversas y los clientes más exigentes.

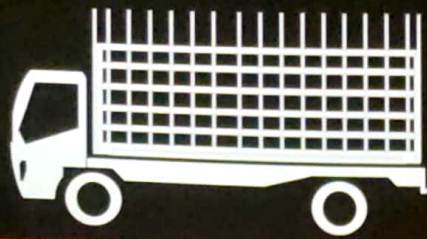

- *Fabricado con las mejores materias primas e insumos con procesos industriales, respetando el medio ambiente*
- *Diversidad de opciones en materiales (madera, aluminio, plástico)*
- *Resistencia y confiabilidad*
- *Calidad certificada*



Contáctenos: Línea de atención al cliente 516 93 93 en Bogotá

email: comercial@valentina.com.co

RAMPAS EN ALUMINIO

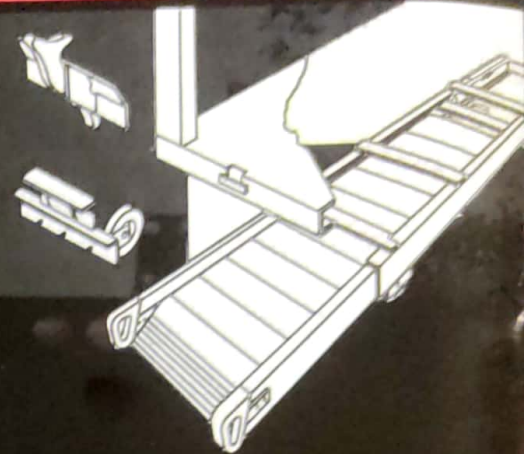

- *Fácil acceso para su camión*
- *Materiales ultralivianos*
- *Rejilla antideslizante de UltraGrip*
- *Zona de trabajo configurable desde 12' hasta 16' de largo*
- *Marca líder en tecnología y fabricación de puertas corredizas y rampas*
- *Práctico y de sencilla operación*



PUERTA CORTINA

- *Nuestras puertas son metálicas y no en madera*
- *Invierta en una puerta eficiente para su camión*
- *Alta resistencia y durabilidad*
- *Moderna y pensada para trabajo pesado*
- *100% reciclable y amigable con el medio ambiente*
- *Modernice su camión con una solución logística acorde con los retos de su negocio*

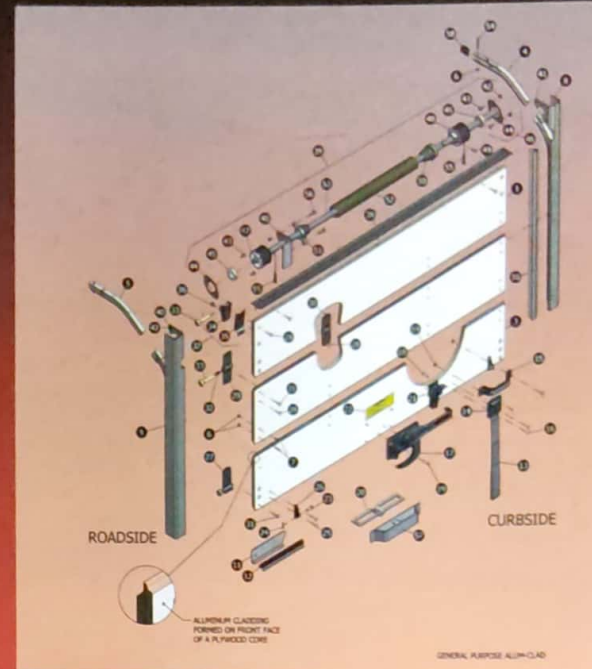

* estructura puerta TODCO

Mejore su operación



Contáctenos: Línea de atención al cliente 516 93 93 en Bogotá

email: comercial@valentina.com.co

23

NUESTRAS MARCAS

Sortimo®

Muebles especializados
para su vehículo



La mejor opción en seguimiento por GPS



TRAMIGO™



REPARACIONES



¿Dañó su carrocería con el montacargas?

¿Le estrellaron su camión en un costado?

¿Su furgón tiene filtraciones de agua en el techo?

¿Quiere ver su camión como nuevo y volver a estrenar?

Nuestro servicio de taller es ágil y económico para que su flota siempre este en las mejores condiciones



Contáctenos: Línea de atención al cliente 516 93 93 en Bogotá

email: comercial@valentina.com.co

PLATAFORMAS HIDRÁULICAS



¿Sabe usted cuanto es el límite de carga que puede soportar un operario?



ENCUENTRE EL ELEVADOR HIDRÁULICO CORRECTO



Existe una plataforma **MAXON** para cada trabajo, encuentre el modelo perfecto para sus necesidades específicas con nosotros

Evite accidentes y demandas laborales



Las plataformas **MAXON** son las más confiables, mejor respaldadas y más innovadoras del mercado.



MAXON®

Selección del tipo de recorrido del liftgate Para liftgates elevadizos Maxon

Hay tres opciones a escoger cuando quiere seleccionar el tipo de recorrido de plataforma para su liftgate elevadizo Maxon. Cada tipo de recorrido está diseñado para cumplir con una serie de requisitos distintos para el manejo de materiales.

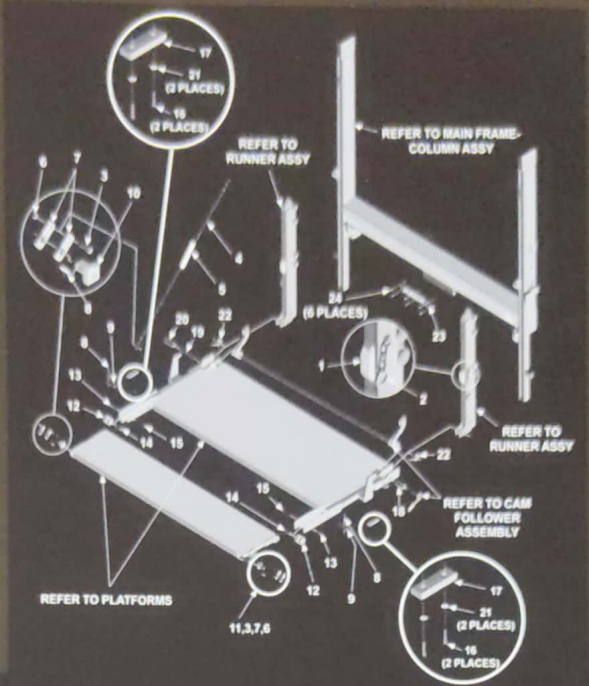

Pos.	CPU	Qty.	Description
1	227426	1	BUMPER 3/4X1-5/8X3 END SLOTS
2	250784	1	CHAIN RETENTION 1PC P/F
2	253452	1	RET CHAIN W/LDT RC 3PC
3	030541	1	BOLT 3/8-24X1.75 GR8 ZC
4	252840	1	COVER CHAIN 1X1.5X9 2HOLE RUB
5	203953	1	NUT NYLON LOCK 3/8-24 ZC
6	252871	1	RUNNER LINK X 3.5" S
7	221416	1	PN ROLL 3/8" X 2.2" ZC (USE 654717-08)
8	251858	1	PN FS X 4.75"
9	222101	1	CHAIN ANCHOR RC
10	222102	1	CHAIN ANCHOR RC
11	200584-01	1	ROLLER NYLON
12	901018-1	1	NUT HEX THIN HD LKG 500-25UNF
13	200585-01	1	BUSHING
14	200486	1	BOLT 1/2-20X3.5-8 GR8 ZC
15	225279	1	SCREW 1/4-14X1-1/2 10K ZC
16	225279-02	1	BUMPER 3/4X1.5X3 2HOLE RUBBER
17	253343	1	PN P/F HINGE RCS
18	231905	1	CAM FOLLOWER PIN X 7-3/4"
19	221931	1	HINGE PIN 1-1/2 X 4-7/8
20	600013-09	1	WASHER 1/4"ZINC 3/4X200564
21	200527	1	SPRING TORSION 437X1-7/8 RC
22	050175	1	PLATE MAXON HORIZ 2.25X15X.032
23	207644	1	RIVET BLIND 15 X 58 DOME

* **Ensamble Plataforma RAILIFT®**

Recorrido estándar

72-150, TE-20, TE-25, TE-33, 72-25/72-30, MTB

Ideal para:

- Aplicaciones en las que la carga permanece estable en la plataforma: cajas, tambores y paletas*
- Aplicaciones que exigen liftgates elevadizos rentables y de bajo mantenimiento

*Las aplicaciones con ruedas o carros pueden adaptarse con un dispositivo de retención en nuestra serie 72 con Plataforma de Perfil Especial.

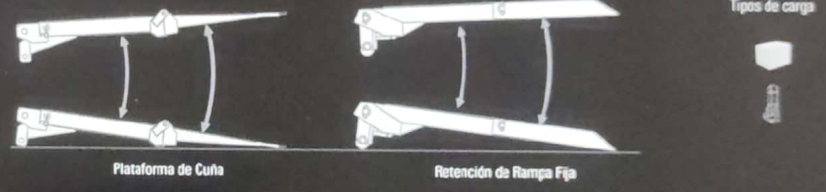

Recorrido nivelado por rampeo

GPC, GPT, GPTWR, GPS, GPST

Ideal para:

- Aplicaciones en las que se requiere de la carga y descarga de gatos con pallets y carros con ruedas.
- Cuando requiere la máxima flexibilidad y adaptabilidad al operar en superficies no parejas o inestables
- Cargas de mayor capacidad

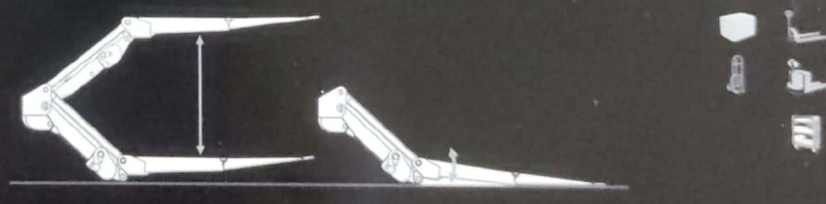

Recorrido nivelado

MM, RCM, DMD, RC, RCT, GPTLR, GPSLR, GPSTLR, RA, BMR-A, BMRSD, RC-CS, BMR-CS

Ideal para:

- Aplicaciones con carros o cargas de gran altura
- Cargas grandes o difíciles de manejar; plataformas de tamaño más grande con una amplia variedad de rampas, cart stops y dispositivos de retención
- La mejor solución para aplicaciones de carros, gatos de plataforma y pallets

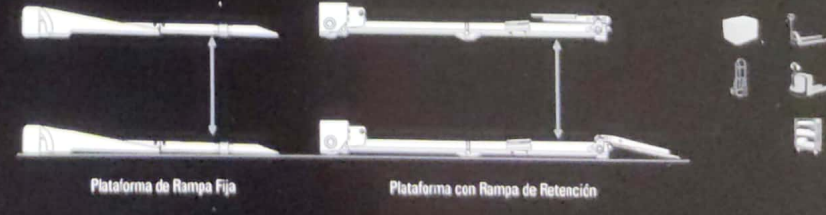

Contáctenos: Línea de atención al cliente 516 93 93 en Bogotá

email: comercial@valentina.com.co